

ISIS RECOVER

HR-A-03..., HR-A-05...

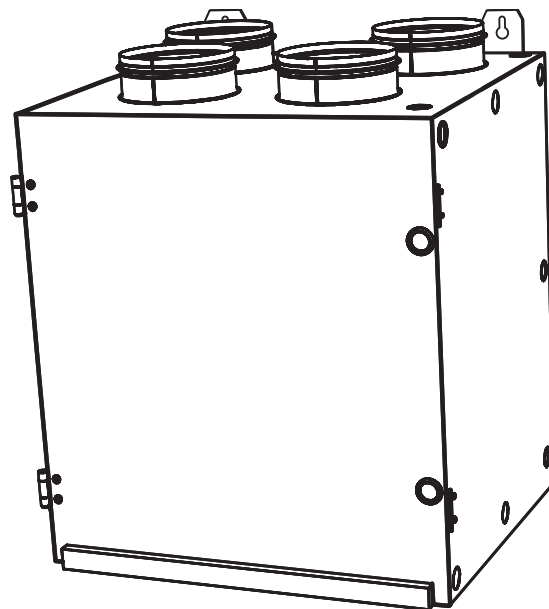





Plný návod CZ
OBSLUHA A ÚDRŽBA



1. NEŽ ZAČNETE

1.1 NÁVOD

Pro lepší orientaci v návodu jsou v textu použity symboly. Následující tabulka uvádí jejich vyobrazení a význam:

Symbol	Význam
	Varování nebo upozornění
	
	Důležité pokyny
	Praktické tipy a informace
	
	Bližší technické informace
	Odkaz na jinou část/díl návodu



Před započatím obsluhy a údržby si důkladně přečtete část Bezpečné používání větracích jednotek, ve které naleznete veškeré pokyny pro bezpečné a správné užívání produktu.

Tento návod obsahuje důležité pokyny pro zabezpečení správné obsluhy a údržby větrací jednotky. Před započatím obsluhy a údržby větrací jednotky si důkladně přečtete všechny následující pokyny a dodržujte je! Výrobce si vyhrazuje právo na změnu včetně technické dokumentace bez předchozího upozornění. Návod uschovejte pro další použití. Instrukce návodu považujte za součást produktu.

1.2 INFORMACE O JEDNOTCE A INSTALACI JEDNOTKY

ISIS Recover je rekuperační jednotka určená k dopravě vzduchu a rekuperci tepla z odsávaného vzduchu (z interiéru) do čerstvého přiváděného vzduchu (do interiéru) bez jejich promísení.

Jednotka je vhodná pro použití v domech, kancelářích a dalších zařízeních, kde zajišťuje úsporu energie.

Návrh větrací jednotky musí vždy řešit projektant vzduchotechniky.



TECHNICKÉ INFORMACE

Větrací jednotka je určena pro provoz ve vnitřním suchém prostředí s okolní teplotou v rozmezí od +0°C do +40°C, relativní vlhkost do 90%, pro dopravu vzduchu bez hrubého prachu, mastnot, výparů chemikálií a dalších znečištění s teplotou v rozmezí od -20°C až +40°C a relativní vlhkostí do 90%. Jednotka namontovaná v potrubí má jako celek elektrické krytí IP 20.

2. OVLÁDÁNÍ

2.1 ZAPNUTÍ

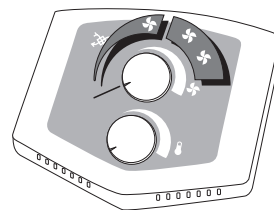
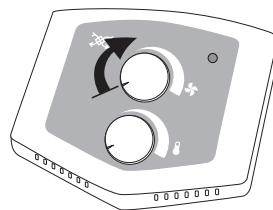

2. OVLÁDÁNÍ

2.2 ZAPNUTÍ DOHŘEVU A NASTAVENÍ TEPLoty DOHŘEVU

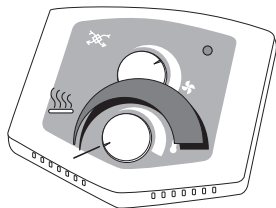

2.3 VYPNUTÍ DOHŘEVU

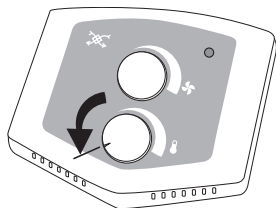

2.4 DALŠÍ FUNKCE

2.4-1 Výměna filtru

Vyměňte vzduchové filtry a potom signalizace automaticky zmizí.

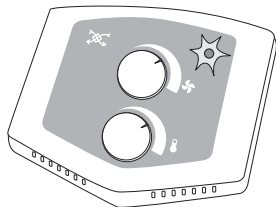

2. OVLÁDÁNÍ

2.5 VYPNUTÍ JEDNOTKY

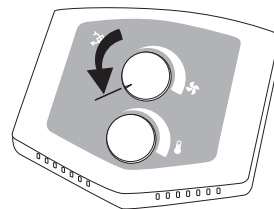

3. ÚDRŽBA

3.1 VÝMĚNA FILTRU

BUDETE POTŘEBOVAT

- imbusový klíč velikost 3mm

 Nutnost výměny filtru je indikována na ovladači – kapitola 2.4-1.

Odšroubujte a otevřete revizní víko jednotky

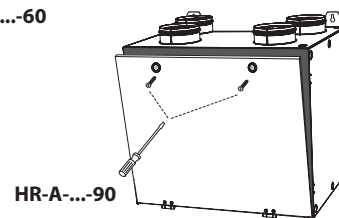
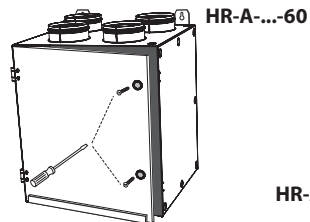

3. ÚDRŽBA

Vyjměte vzduchový filtr

Zasuňte nový vzduchový filtr
a přišroubujte revizní víko

NEPŘEHLÉDNĚTE!

Pokud máte nainstalován presostat
pro indikaci zaneseného filtru, výstražný
symbol zmizí z ovladače automaticky.

POZOR!

Nebude-li filtr řádně čistěn (vyměňován),
může dojít ke snížení funkčnosti jednotky
nebo až k poškození ventilátoru.

3.2 PERIODICKÉ ČIŠTĚNÍ VĚTRACÍ JEDNOTKY

BUDETE POTŘEBOVAT

- imbusový klíč velikost 3mm
- vysavač
- smetáček
- hadřík
- neagresivní čisticí prostředek (mýdlová voda)

Doporučujeme provádět kontrolu větrací jednotky spojenou s vyčištěním po půl roce provozu ale interval je třeba upravit dle konkrétních podmínek. Minimálně jednou ročně doporučujeme provést celkové vyčištění jednotky. Pokud není jednotka provozována delší dobu doporučujeme alespoň jednou za půl roku zařízení spustit na jednu hodinu.

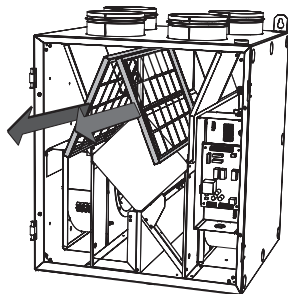

Větrací jednotku vyčistěte pomocí vysavače, smetáčku, hadříku a mýdlové vody. K čištění větrací jednotky nepoužívejte: žádné ostré předměty, agresivní chemikálie, rozpouštědla, abrazivní čisticí prostředky, tlakovou vodu, tlakový vzduch nebo páru.

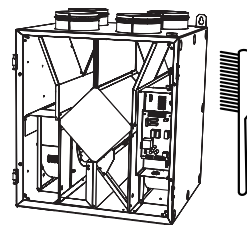

4. ODSTRAŇOVÁNÍ PORUCH

POZOR!

Před započítím a v průběhu provádění údržby, servisu nebo opravy musí být jednotka vždy zcela zajištěně odpojena od přívodu elektrické energie a vypnuta ovladačem do polohy vypnuto.

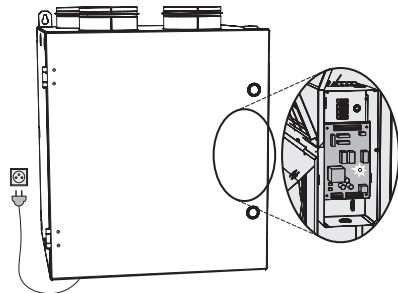

Pakliže si nejste jisti správností kroků, nikdy se do žádné opravy nepouštějte a přivolejte odborný servis !!!

Ve většině případů je výskyt chyby signalizován na ovladači – viz tabulka str.7

4. ODSTRAŇOVÁNÍ PORUCH

Frekvence blikání LED	Chování zařízení	Předpokládaný problém	Řešení
3x za 10s	Jednotka neběží	Porucha kanálového čidla	Zkontrolujte jestli je čidlo řádně připevněno ve svorkách regulace. Pokud je čidlo poškozené vyměňte ho.
4x za 10s	Jednotka nadměrně hlučí, chvěje se	Filtry vzduchu jsou znečištěné	Zkontrolujte zda nejsou zanesené filtry. Pokud jsou zanesené filtry a na dálkovém ovladači se neobjevilo upozornění na tento stav, nainstalujte nové filtrační vložky
		Přívodní nebo odvodní potrubí je ucpané	Zkontrolujte průchodnost sacího a výfukového potrubí. (ucpané sací žaluzie, ucpané distribuční elementy, uzavřené klapky atd.)
6x za 10s	Jednotka běží	Porucha teplotního čidla na výfuku	Zkontrolujte jestli je čidlo řádně připevněno ve svorkách regulace. Pokud je čidlo poškozené vyměňte ho.
8x za 10s	Jednotka neběží	Přerušený datový kabel	Zkontrolujte zda je řádně připojen ovladač jednotky nebo zda není poškozen komunikační kabel.
		Přerušené napájení	Zkontrolujte zda nedošlo k výpadku napájení odvodní jednotky
	Jednotku nelze spustit	Špatně připojený kabel přívodu el. proudu	Zkontrolujte zapojení přívodních kabelů elektrického proudu do jednotky
		Došlo k výpadku napájení a nebo napájení nemá požadované hodnoty	Změřte napájecí napětí na přípojovací svorkovnici hlavního přívodu jednotky uvnitř krabice regulátoru
-	Po zapnutí jednotku vypne výkonový jistič	Výkonový jistič je poddimenzovaný	Zkontrolujte správnost typu a dimenze použitého výkonového jističe podle údajů na výrobním štítku jednotky
		Došlo ke zkratu elektroinstalace	Zkontrolujte veškerá elektrická zapojení v regulátoru jednotky, motory, předehřivač, přívodní kabel a připojené externí komponenty zda někde nedošlo ke zkratu
-	Z jednotky se ozývají kovové zvuky	Oběžné kolo ventilátoru se uvolnilo, nebo se poškodila ložiska motoru	Zkontrolujte zda se ventilátory volně točí. Pokud vyměňte poškozený ventilátor
		Dochází k přehřívání některého z komponent	Zkontrolujte zda je v pořádku elektroinstalace izolace, ohřivač a motor
-	Z jednotky se line zápach	Pálí se prach nachytaný na elektrickém ohřivači	Tento jev se objevuje při zahájení zimního provozu. Pokud jsou pravidelně čištěny filtry, znečištění je malé a zápach po chvíli ustane. Pokud nejsou filtry čištěny a nebo jsou dokonce vyjmuty může dojít ke vznícení prachu v dohřivači.

NEPŘEHLÉDNĚTE!

Pokud se Vám nepodaří závadu objevit, odstranit a nebo vyžaduje zásah do zařízení, obraťte se prosím na autorizovaný servis!

5. SERVIS

5.1 KDYŽ NEDOKÁŽETE ZÁVADU ODSTRANIT SAMI

Pokud se Vám nepodařilo vyřešit problém, obraťte se na dodavatele nebo výhradní zastoupení firmy 2VV. Záruční a pozáruční servis provádí některá z autorizovaných servisních organizací, jejichž seznam je k dispozici na www.2vv.cz.

NEPŘEHLÉDNĚTE!

Pro rychlé odstranění závady poskytněte tyto informace:

- typové označení výrobku
- sériové číslo
- dobu chodu
- použité příslušenství,
- místo instalace,
- podmínky instalace (i elektrické),
- detailní popis závady a kroky, které jste provedli k jejímu odstranění

5.2 VYŘAZENÍ PRODUKTU Z PROVOZU - LIKVIDACE

Před tím, než výrobek zlikvidujete, učinite ho nepoužitelným. I staré výrobky obsahují suroviny, které je možné znovu použít. Tyto odevzdejte do sběrných druhotných surovin.

Výrobek je lépe nechat zlikvidovat v místě, které je na to specializované a bude tak možné dále využít recyklovatelné materiály. Nepoužitelné části výrobku uložte na řízenou skládku.

Při likvidaci materiálů je nutno dodržet příslušné národní předpisy o likvidaci odpadu.

6. PŘÍSLUŠENSTVÍ

Originální příslušenství vhodné pro připojení k jednotce ISIS Recover:

VCK-KABEL
SIFON-ISIS
DM-SET-05-5

datový kabel
sífon + připojovací díl
diferenční tlakový spínač s instalační sadou

Bližší informace jsou uvedeny v katalogu výrobků společnosti 2VV nebo na www.2vv.cz

7. ZÁVĚREM

V případě jakýchkoliv nejasností nebo dotazů se neváhejte obrátit na naše obchodní oddělení nebo oddělení technické podpory.

KONTAKT

Adresa
2VV, s.r.o.,
Poděbradská 289,
530 09 Pardubice,
Česká republika

Internet
<http://www.2vv.cz/contact.distribution.php>

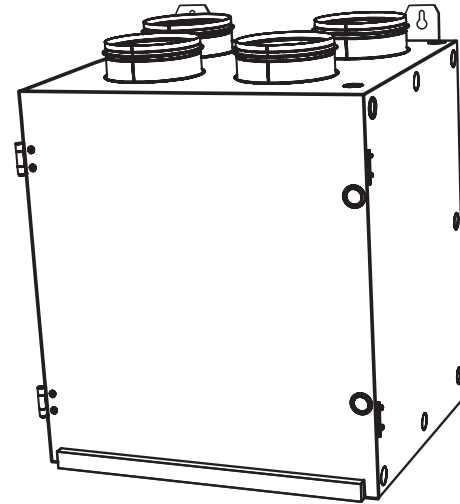

Copyright (c) 2005-2007 2V s.r.o. All rights reserved.