

NÁVOD

NA MONTÁŽ, OBSLUHU A ÚDRŽBU



Jednotka pro zdravé bydlení - MARTA®

Tento návod obsahuje důležité pokyny a bezpečnostní upozornění. Pro zabezpečení správné funkce a vlastní bezpečnosti si před instalací jednotky důkladně přečtěte všechny následující pokyny a dodržujte je! Výrobce si vyhrazuje právo na změnu včetně technické dokumentace bez předchozího upozornění. Návod uschovejte pro další použití. Instrukce návodu považujte za součást produktu.

1 PROHLÁŠENÍ O SHODĚ / CERTIFIKACE

Prohlášení o shodě s předměťovými normami / certifikace

Jednotky jsou vyráběny v souladu s platnými mezinárodními předpisy a zákony splňující elektrickou, mechanickou a hlukovou bezpečnost.

Výrobek byl navržen a vyroben v souladu s

- bezpečnostními zásadami Směrnice o „Nízkém napětí“ 73/23/EEC
- požadavky směrnice o „EMC“ 89/336/EEC
- směrnici o bezpečnosti strojů 98/37/EC

Při návrhu a výrobě byly uplaněny následující normy

EN 60335-1+A11:1997, EN 60335-2-30:2000, EN ISO 12100-1:2004, EN ISO 12100-2:2004

Na výrobek byl vydán certifikát o shodě č. 512990107 dne 22. 9. 2005 notifikovanou osobou č. 1299

2 VĚTRACÍ JEDNOTKA MARTA

2.1 PODMÍNKY PROVOZU

Větrací jednotka MARTA je vzhledem ke svému vzduchovému výkonu a konstrukci určena pro větrání jednotlivých místností a to jak bytového tak administrativního typu.

Větrací jednotka MARTA se používá pro lokální větrání obytných budov a ke zlepšení kvality vzduchu s minimálními provozními a investičními náklady.

Jednotka musí být provozována ve vnitřních krytých a suchých prostorách s okolní teplotou od 0°C do +50°C.

Dopravovaný vzduch by měl mít teplotu v rozmezí -20°C až +40°C a relativní vlhkost do 90%.

Jednotka je určena k instalaci do větrané místnosti na obvodovou zeď, přes kterou otvorem nasává čerstvý vzduch do místnosti. Jiná instalace není doporučena.

Jednotka není určena pro dopravu vzduchu s obsahem hořlavých nebo výbušných směsí, výparů chemikálií, hrubého prachu, sazí, mastnot, jedů, choroboplodných zárodků atd.

Elektrické krytí namontované jednotky je IP 20 (ochrana proti tělesům větším jak 12,5 mm, nechráněno proti vodě!).

Jednotka nesmí být umístěna v koupelně.

2.2 POPIS

Jednotka nasává čerstvý vzduch z venkovního prostředí a cirkulační vzduch z větrané místnosti. Množství cirkulačního vzduchu lze nastavit v rozsahu 0 až 100 %. Dále se vzduch ohřívá a filtruje. Dvoustupňová filtrace zajišťuje nejen záchyt částic rozptýlených ve vzduchu ale také částečný záchyt pachů. Upravený vzduch pak jednotka vyfukuje do místnosti.

Větrací jednotka MARTA je kompaktní jednotka s plastovým designovým krytem a skříní z ocelového plechu. V zadní části jednotky je sací otvor čerstvého vzduchu a ve spodní části mřížka sání cirkulačního vzduchu. Poměr směšování lze řídit pomocí mechanické směšovací klapky. Jednotka je vybavena radiálním ventilátorem s přímým pohonem, elektrickým ohříváčem, uhlíkovým filtrem a skládaným filtrem F9 a dále třístupňovou regulací průtoku a regulací teploty. Vzduch je z jednotky distribuován přímo do větrané místnosti přes výfukové mřížky.

Na sací otvor na vnější straně stěny doporučujeme namontovat krycí mřížku. Pro správnou funkci jednotky již není třeba připojovat žádné další příslušenství. Jednotka je vybavena i síťovým kabelem s vidlicí.

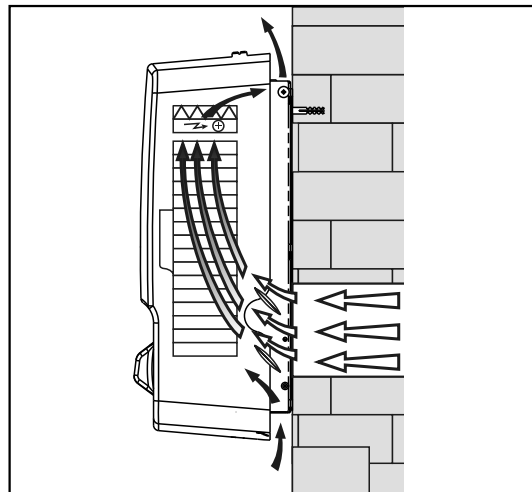

2.3 HLAVNÍ PARAMETRY

Základní rozměry

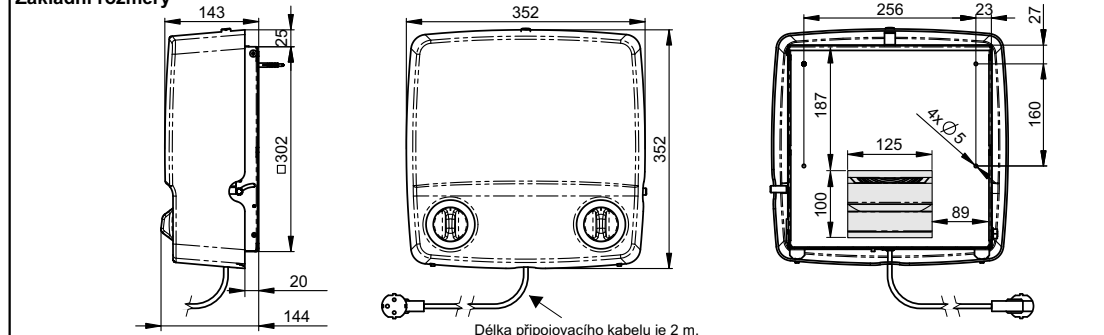

NÁVOD

NA MONTÁŽ, OBSLUHU A ÚDRŽBU

Technické parametry jednotky MARTA

| napájení [V/Hz] | příkon ventilátoru [W] | příkon topení [W] | celkový proud [A] | elektrické krytí [IP] | hluk [dB(A)] | otáčky ventilátorů [1/min] | průtok vzduchu [m ³ /h] | hmotnost [kg] | filtr | | stupeň účinnosti |
|-----------------|------------------------|-------------------|-------------------|-----------------------|---------------|----------------------------|------------------------------------|---------------|----------|-------------|------------------|
| | | | | | | | | | 1.stupeň | 2.stupeň | |
| 230/50 | 9/13/40** | 800 | 3,7 | 20 | 22,3/33/36,9* | 1450 | 40/80/120** | 5,8 | uhlíkový | skládaný F9 | 99,9% |

* Akustický tlak do prostoru ve vzdálenosti 3m

** 3 stupně regulace ventilátoru

| typ filtru | s aktivním uhlím | skládaný třídy F9 |
|-------------------------------|---|--|
| Částice které filtr zachytává | <ul style="list-style-type: none">- výfukových plyny- průmyslové exhalace (SO₂, NO_x)- výpary z organických látek- styreny- acetáty- tech. benzin- naftu- kyselé plyny- zápach z masné výroby- formaldehyd- čpavek | <ul style="list-style-type: none">- popílek- prach- pyl- výtrusy (alergeny)- bakterie- saze- tabákový kouř |
| Poznámka | Tyto látky uhlíkový filtr zachycuje z větší části a nikoli zcela beze zbytku. Schopnost zachycovat exhalace časem používání slábne a proto je třeba k dosažení stálé funkce filtr pravidelně měnit. | Tím se výrazně snižuje prašnost v místnostech a zlepšuje pohoda prostředí. Toto má obzvlášť velký přínos pro osoby s respiračními problémy a osoby s alergiemi. |

Graf tlakové ztráty není nutné uvádět, protože k jednotce se smí připojit pouze potrubí, jehož tlaková ztráta neovlivní výkon jednotky (potrubí o průměru 125 mm s délkou do 1000 mm).

2.4 BALENÍ, DOPRAVA A SKLADOVÁNÍ

Jednotka musí být dopravována a skladována v originálním balení (kartónová krabice) až do chvíle instalace. Balení chrání jednotku během přepravy proti poškození a zašpinění.



Při dopravě a manipulaci je nutno zabránit mechanickému poškození výrobku např. pádem, extrémními otřesy nebo vibracemi.

Jednotka musí být skladována ve vnitřním suchém prostředí s teplotou od -5°C do +40°C.

Na poškození vzniklá v důsledku nesprávné přepravy nebo uskladnění se nevztahuje záruka.

Během přepravy nebo skladování je dovoleno jednotky v originálním balení stohovat do maximálního počtu 11 kusů.



2.5 KONTROLA DODÁVKY

Po dodání ihned zkontrolujte zda zabalená jednotka není poškozena.

V případě poškození jednotku dále nerozbalujte a závadu nahláste dodavateli.

V případě poškození obalu přizvěte dopravce.

Zkontrolujte zda souhlasí Vámi objednaný typ jednotky s dodaným.

Typový štítek je umístěn na boku jednotky pod čelním plastovým krytem.



NÁVOD

NA MONTÁŽ, OBSLUHU A ÚDRŽBU

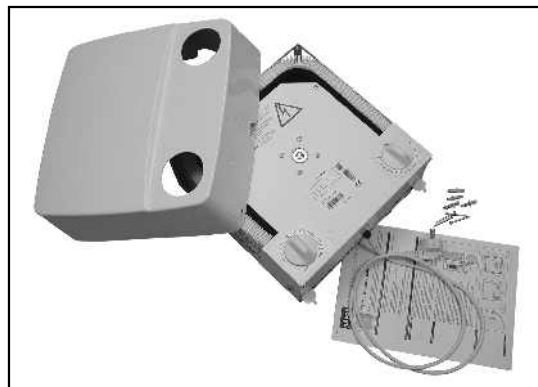

Součástí dodávky jednotky jsou:

- čtyři hmoždinky a čtyři vruty pro připevnění jednotky na zeď
- návod

Nebude-li reklamacie uplatněna včas, nelze případné nároky uplatnit v budoucnosti.

2.6 VYBALENÍ

Jednotku vyjměte z přepravní krabice.

Uschovejte návod na montáž, který je umístěn v krabici.

Všechny použité obalové materiály jsou ekologické a lze je znovu použít nebo recyklovat.

Přispějte aktivně k ochraně životního prostředí a dbejte na správnou likvidaci a znovu zhodnocení obalových materiálů.

3 INSTALACE A MONTÁŽ

Instalaci a montáž jednotky může provést i uživatel za předpokladu, že bude dodržovat veškeré pokyny a doporučení uvedené v tomto návodu. Pokud máte jakékoliv pochybnosti montáž svěřte odborné firmě nebo proškolené osobě, která má k dispozici vhodné nářadí a prostředky !!!

3.1 MONTÁŽ DO PRACOVNÍ POLOHY

Jednotka se instaluje na stěnu ve svislé poloze, plastovým krytem s ovladači směrem do místnosti.

Jakákoliv jiná poloha je zakázána!

Povolené a zakázané polohy instalace



Stěna

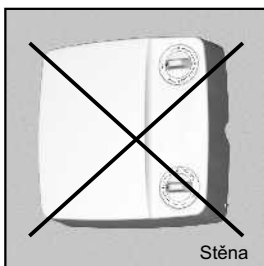

Stěna

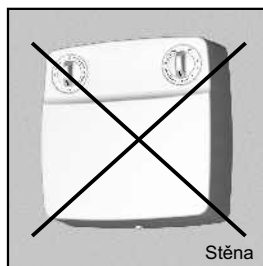

Stěna

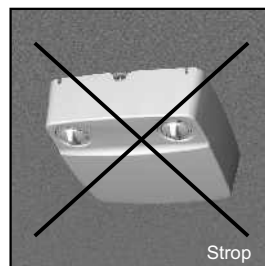

Strop

Jednotka je určena k instalaci do větrané místnosti na obvodovou zeď, přes kterou otvorem nasává čerstvý vzduch do místnosti. Jiná instalace není doporučena.

Před montáží jednotky je třeba v obvodové stěně vytvořit otvor pro sání čerstvého vzduchu.

Do otvoru je možné buď vsadit potrubí s vnitřním průměrem 125 mm a nebo pouze zednický upravit otvor tak aby měl průměr 125 mm.

V případě, že se na nějaké hrdlo jednotky nepřipojuje potrubí, a nebo by bylo možné tímto potrubím dosáhnout až do sacího hrdla jednotky je třeba ho vybavit pevnou mříží pro zabránění dotyku s rotujícími částmi ventilátorů, topných tyčí ohříváče atd.

Vzdálenost mezi sacím hrdlem jednotky a nasávacím otvorem na fasádě nesmí být větší než 1 m! Jinak může dojít ke snížení výkonu jednotky.

Potrubí by mělo mít mírný sklon směrem do venkovního prostředí, aby nemohlo dojít k zatékání vody do místnosti.

Jednotka musí být instalována tak, aby mohla volně nasávat vzduch z místnosti a také ho volně vyfukovat.

Dodržujte minimální doporučené vzdálenosti.

Jednotka musí být instalována tak, aby k ní byl dostatečný přístup v případě údržby, servisu nebo její demontáže.

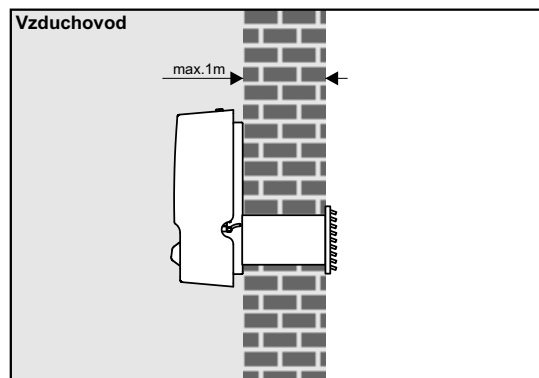
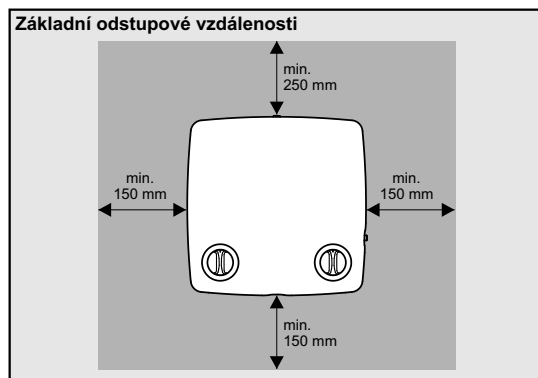

NÁVOD NA MONTÁŽ, OBSLUHU A ÚDRŽBU

Rozmístění montážních otvorů

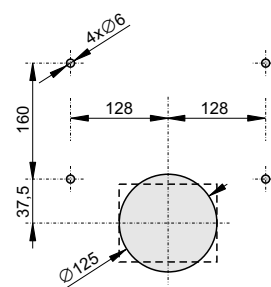

Jednotka se zavěšuje na základovou pozední desku, která se připevňuje pomocí vrtulů a hmoždinek na zeď.

Do vzdálenosti 100 mm od pláště jednotky a 500 mm od vstupního hrdla jednotky nebo potrubí se nesmí nacházet žádné hmoty hořlavosti B, C1, C2 a C3 dle ČSN 730823.

Po instalaci odstraňte z krytu jednotky ochrannou fólii.

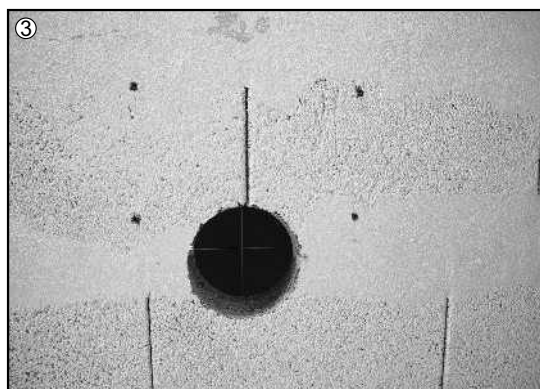

3.2 PŘIPOJENÍ VZDUCHOVODŮ

Jakékoliv spoje vzduchovodů s jednotkou je vhodné utěsnit těsnícím tmelem nebo páskou.

V případě, že se na nějaké hrdlo jednotky nepřipojuje potrubí, a nebo by bylo možné tímto potrubím dosáhnout až do sacího hrdla jednotky je třeba ho vybavit pevnou mříží pro zabránění dotyku s rotujícími částmi ventilátorů, topných tyčí ohřívače atd.

Při nerespektování těchto pokynů může dojít k úrazu elektrickým proudem, rotujícími částmi ventilátoru nebo k popálení. Navíc nebude zajištěno deklarované elektrické krytí jednotky IP 20.

NÁVOD

NA MONTÁŽ, OBSLUHU A ÚDRŽBU

3.3 PŘIPOJENÍ ELEKTROINSTALACE

Jednotka musí být vždy před jakýmkoliv zásahem odpojena od hlavního přívodu el. energie a její hlavní vypínač musí být ve stavu OFF (vypnuto).

Jednotka je vybavena kabelem s vidlicí pro zapojení do zásuvky s napětím 230V/50Hz.

Při zapojení jednotky musí být dodrženy pokyny uvedené v tomto návodu a příslušné národní předpisy a směrnice.

Všechny fáze elektrického přívodu do jednotky musí být připojeny přes ochranný výkonový jistič odpovídajícího proudu a typu. Vzdálenost mezi rozpojenými kontakty musí být větší než 3 mm.

Jmenovité hodnoty elektrických parametrů jednotky jsou uvedeny na výrobním štítku.

Jakékoliv zásahy a změny ve vnitřním zapojení jednotky nejsou povoleny a vedou ke ztrátě záruky.

Správné fungování jednotky je zaručeno pouze s originálním příslušenstvím (zejména náhradní filtry).

V případě požáru je nutné zařízení hasit práškovým nebo CO₂ hasicím přístrojem.

Jednotka je vybavena tavnou pojistkou přístupnou po odklopení krytu.

Je zakázáno instalovat jakákoliv čidla nebo regulační prvky přímo do jednotky a nebo na plášť jednotky.



3.6 PŘED UVEDENÍM DO PROVOZU

Před uvedením do provozu zkontrolujte:

- zda je jednotka správně připevněna ke zdi
- zda je na sacím hrdle připojeno potrubí a nebo ochranná mřížka
- zda je správně zapojen hlavní přívod el. energie včetně zemnění a externí vypínací ochrany
- zda instalace odpovídá veškerým pokynům v tomto návodu
- zda v jednotce nezůstalo žádné nářadí ani jiné předměty, které by mohly jednotku poškodit

Jakákoliv změna nebo zásah do vnitřního zapojení jednotky nejsou povoleny a vedou ke ztrátě záruky. Doporučujeme použít námi dodávané příslušenství. V případě pochybností o správnosti použití neoriginálního příslušenství kontaktujte svého dodavatele.

4 NÁVOD K OBSLUZE

4.1 BEZPEČNOST PROVOZU

Poškozenou jednotku nikdy neuvádějte do provozu.

Produkt je elektrické zařízení a tak musí být dodrženy bezpečnostní předpisy předepisující chování při nakládání s elektrickým zařízením.

Obsluha jednotky musí být proškolená a seznámena s tímto návodem.

Zařízení smí být používáno pouze v souladu s jeho určením.

Nikdy neotvírejte jednotku, pokud se točí ventilátor a produkt je v provozu.

Nikdy nedávejte ruce do sání ani výfuku jednotky, jestliže se točí ventilátor a produkt je v provozu.

Nezakrývejte sání ani výfuk jednotky.

Jednotka se nesmí provozovat, pokud není pevně namontovaná na zeď a pokud zákazník nezajistí potřebné krytí venkovního sání jednotky dle EN 60529 a nezabrání dosahu k nebezpečným místům dle EN 294.

Upozornění: v případě požáru je nutné clonu hasit zařízením s CO₂ nebo práškovou náplní. Nikdy ne s vodní náplní!

4.2 UVEDENÍ DO PROVOZU

Před uvedením jednotky do provozu zkontrolujte:

- zda instalace odpovídá veškerým pokynům v tomto návodu
- zda v jednotce nezůstalo žádné nářadí ani jiné předměty, které by mohli jednotku poškodit
- zda je jednotka řádně uzavřena, na hrdle je připojeno potrubí a nebo ochranná mříž a nehrozí riziko zranění rotujícími a nebo horkými částmi

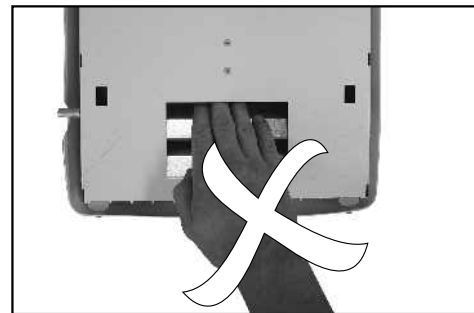

4.3.1 ZAPNUTÍ A VYPNUTÍ JEDNOTKY

Jednotka se zapíná otočením pravého přepínače na těle jednotky do polohy:

Hi - maximální vzduchový výkon



- střední vzduchový výkon



- nízký vzduchový výkon

OFF - vypnuto

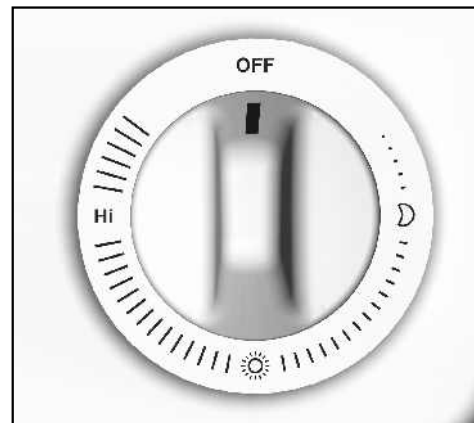
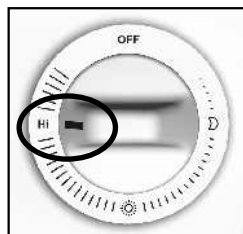

DŮLEŽITÉ UPOZORNĚNÍ!!

Při spuštění jednotky nastavte nejprve maximální vzduchový výkon. Při zapnutí jednotky na první stupeň vzduchového výkonu může dojít k tomu, že se nerozběhne ventilátor. Jakmile se jednotka rozběhne, lze okamžitě nastavit libovolnou hodnotu požadovaného vzduchového výkonu.



NÁVOD

NA MONTÁŽ, OBSLUHU A ÚDRŽBU

4.3.2 POPIS A OVLÁDÁNÍ REGULACE JEDNOTKY

Nastavení vzduchového výkonu

Vzduchový výkon jednotky (otáčky ventilátoru) se volí pomocí přepínače na pravé straně pláště jednotky.

- OFF** - vypnuto
-  - nízký vzduchový výkon - používá se zejména v nočních hodinách a v době nízkého zatížení v místnosti
-  - střední vzduchový výkon - používá se zejména v denních hodinách a v době běžného provozu v místnosti
- Hi** - maximální vzduchový výkon - používá v době vysokého zatížení místnosti, na příklad při oslavě atd.

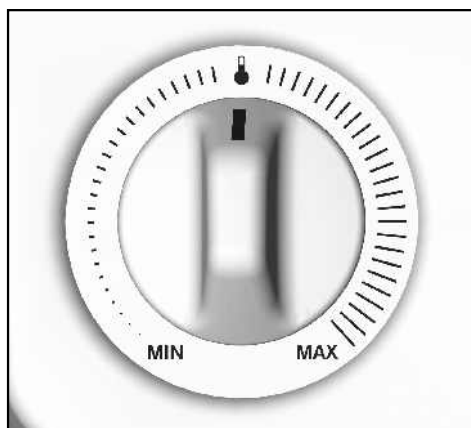
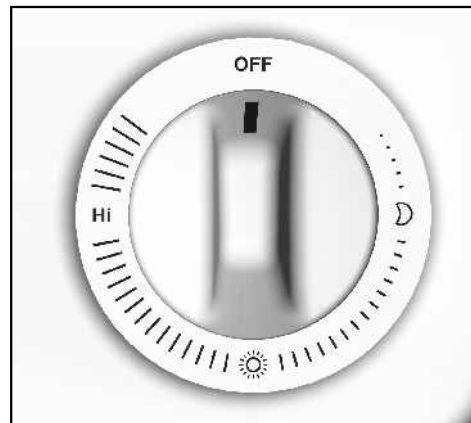

Nastavení teploty vyfukovaného vzduchu

Teplota vyfukovaného vzduchu se nastavuje ovladačem na levé straně jednotky přibližně v rozsahu od +5 do +45°C (nelze dosáhnout teplotu nižší než je teplota vzduchu nasávaného do jednotky, maximální teplota je omezena výkonem ohřívače).

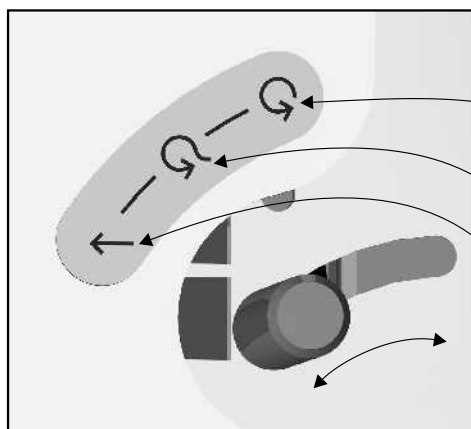

Nastavení poměru směšování

Poměr cirkulačního a čerstvého vzduchu se nastavuje pomocí páčky na pravém boku jednotky.

Pokud chcete využít jednotku k filtraci vzduchu v místnosti a nebo k dohřevu vzduchu v místnosti, přívod čerstvého vzduchu se uzavře a jednotkou proudí pouze cirkulační vzduch.

Pokud je přiváděný vzduch do místnosti příliš studený a nechcete pro ohřev používat elektrický ohřívač, využívá se směšování čerstvého a cirkulačního vzduchu.

Standardně se přivádí do místnosti pouze čerstvý vzduch přívod cirkulačního vzduchu je uzavřen.

4.4.1 PORUCHOVÉ STAVY

V případě jakéhokoliv zásahu na jednotce musí být tato jednotka vypnuta přepínačem otáček do polohy OFF a odpojena od hlavního el. přívodu. Pakliže si nejste jisti správností kroků, nikdy se do žádné opravy nepouštějte a přivolejte odborný servis !!!

4.4.2 ZANESENÍ FILTRU

Zanesení filtru není poruchový stav, jedná se o běžný stav způsobený provozem jednotky.

V běžném prostředí dojde k zanesení filtru prachem a nečistotami přibližně po dvou měsících nepřetržitého provozu.

K zanesení filtrů ale může dojít v závislosti na konkrétních podmínkách i dříve nebo později. Zanesení filtru poznáte zvýšenou hlučností jednotky a sníženým průtokem vzduchu.

Jednotku zcela vypněte ovladačem a vytažením napájecího kabelu ze sítě, sejměte kryt, vyměňte filtry, nasadte kryt a jednotku opět zapněte.



NÁVOD

NA MONTÁŽ, OBSLUHU A ÚDRŽBU

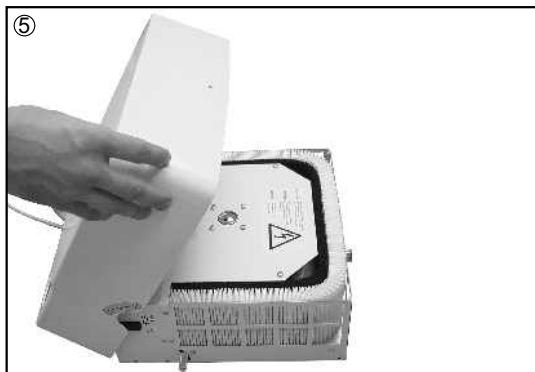
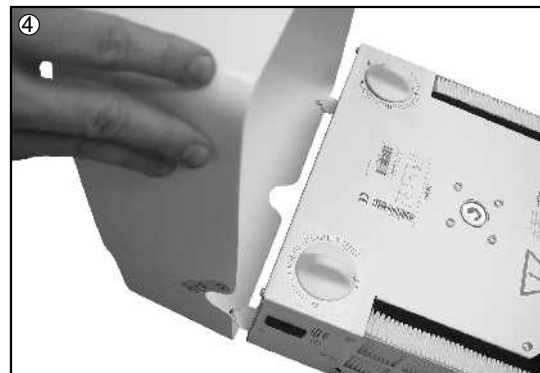
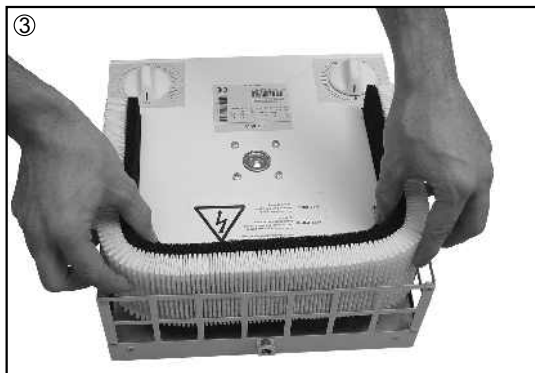

Nebude-li filtr řádně čištěn (vyměňován), může dojít ke snížení funkčnosti jednotky nebo až k poškození ventilátoru. Provoz jednotky bez filtru je zakázán!

4.4.3 JINÉ PORUCHY

Pokud se vyskytne jakákoliv porucha je třeba nejprve jednotku odpojit od elektrické sítě, zjistit příčinu, odstranit ji a potom jednotku opět zapnout.

Pokud se Vám nepodaří závadu objevit, odstranit a nebo vyžaduje zásah do zařízení, obraťte se prosím na autorizovaný servis!

| Chování zařízení | Předpokládaný problém | Řešení problému |
|--|--|--|
| Jednotku nelze spustit. | Špatně připojený kabel přívodu el. proudu. | Zkontrolujte jestli je přívodní kabel jednotky správně zasunut do zásuvky. |
| | Došlo k výpadku napájení a nebo napájení nemá požadované hodnoty. | Změňte napětí v elektrické síti. |
| | Pojistka je poškozena. | Zkontrolujte průchodnost pojistky umístěné pod plastovým krytem jednotky. Pokud je nějaká z nich vypálená, je nutné ji vyměnit za pojistku se stejnými parametry. |
| Po zapnutí jednotku vypne výkonový jistič. | Výkonový jistič je poddimenzovaný. | Zkontrolujte správnost typu a dimenze použitého výkonového jističe podle údajů na výrobním štítku jednotky a přičítejte příkony veškerých dalších spotřebičů, které jsou připojeny ve stejném elektrickém obvodu. |
| | Došlo ke zkratu elektroinstalace. | Zkontrolujte veškerá elektrická zapojení jednotky, motor, ohřivač a přívodní kabel, zda někde nedošlo ke zkratu. |
| Jednotka nadměrně hlučí, vzduchový výkon je nižší než obvykle. | Filtry vzduchu jsou znečištěné. | Zkontrolujte zda nejsou zanesené filtry. Pokud jsou zanesené filtry nainstalujte nové filtrační vložky. |
| | Přívodní potrubí je ucpané. | Zkontrolujte průchodnost sacího a výfukového potrubí . (ucpané sací žaluzie, ucpané distribuční elementy, uzavřené klapky atd.). |
| Z jednotky se ozývají kovové zvuky. | Oběžné kolo ventilátoru se uvolnilo, nebo se poškodila ložiska motoru. | Zkontrolujte zda se ventilátor volně točí. Pokud ne, vyměňte poškozený ventilátor. |
| Z jednotky se line zápach. | Dochází k přehřívání motoru nebo ventilátoru . | Zkontrolujte zda je v pořádku elektroinstalace izolace, ohřivač a motor. Vyměňte vzduchové filtry, zkontrolujte jestli není ucpané sání čerstvého vzduchu do jednotky. |
| | Pálí se prach nachytaný na elektrickém ohřivači. | Tento jev se objevuje při zahájení zimního provozu. Pokud je znečištění malé, zápach po chvíli ustane. Pokud není jednotka dlouhodobě čištěna a udržována, může dojít ke vznícení prachu v ohřivači a následnému požáru. V tomto případě vyčistěte jednotku od prachu. |
| Jednotka netopí. | Výkon topení je příliš nízký. | Pootočte regulátorem výkonu topení doprava na maximum. Teplota vyfukovaného vzduchu by se měla zvýšit. |
| | Venkovní teplota klesla pod -20°C. | Jednotka není schopna při maximálním vzduchovém výkonu a při uzavřeném přívodu cirkulačního vzduchu dostatečně ohřát přiváděný vzduch. Snižte otáčky ventilátoru a nebo nastavte směšování čerstvého a cirkulačního vzduchu. |
| | Ohřivač je poškozen. | Ani jedno z předchozích doporučení nepomáhá. Je nutné zavolat autorizovanou servisní organizaci. |

NÁVOD NA MONTÁŽ, OBSLUHU A ÚDRŽBU

5 ÚDRŽBA A SERVIS

5.1 BEZPEČNOSTNÍ OPATŘENÍ

Před započetím a v průběhu provádění údržby, servisu nebo opravy musí být jednotka vždy zcela zajištěně odpojena od přívodu elektrické energie a přepínač otáček musí být v poloze OFF.
Údržbu, servis nebo opravu je možné provádět pouze za klidu. To znamená že ventilátory se netočí a ohříváč je vychladlý.



5.2 ÚDRŽBA A ČIŠTĚNÍ UŽIVATELEM

Doporučujeme provádět kontrolu jednotky spojenou s celkovým vyčištěním po půl roce provozu. Cyklus čištění je nutné upravit podle konkrétních podmínek, ale neměl by být nikdy delší než 1 rok. Filtry se vyměňují přibližně jednou za 2 až 4 měsíce, ale cyklus je možné opět upravit podle konkrétních podmínek.
Při čištění nepoužívejte žádné ostré předměty ani rozpouštědla. Pro čištění použijte nejlépe hadřík a mýdlovou vodu. Pokud není jednotka provozována delší dobu doporučujeme alespoň jednou za půl roku zařízení spustit na jednu hodinu.

5.3 SERVIS

Záruční a pozáruční servis provádí výrobce, dodavatel nebo autorizovaná servisní organizace.
Při objednávání servisního zásahu je nutné uvést popis závady, typové označení jednotky uvedené na jejím štítku, a místo instalace.
Na jednotky se při dodržení všech záručních podmínek poskytuje záruka 36 měsíců.

Výrobce: 2VV s. r. o., Poděbradská 289, 530 09 Pardubice, Czech Republic
www.2vv.cz, info@2vv.cz,
tel: +420 466 741 891, fax: +420 466 741 899

5.4 VYŘAZENÍ PRODUKTU Z PROVOZU

Před tím, než výrobek zlikvidujete, učiňte ho nepoužitelným. I staré výrobky obsahují suroviny, které je možné znovu použít. Tyto odevzdejte do sběrný druhotných surovin. Výrobek je lépe nechat zlikvidovat v místě, které je na to specializované a bude tak možné dále využít recyklovatelné materiály. Nepoužitelné části výrobku uložte na řízenou skládku.



6 PŘÍSLUŠENSTVÍ

Příslušenství vhodné pro připojení k jednotce MARTA:

SV125/1 - ohebné hliníkové potrubí
F-RJ-1 - náhradní filtry uhlíkový/skládaný třídy F9

OBSAH

| | | | |
|-------|------------------------------------|-------|--------------|
| 1 | PROHLÁŠENÍ O SHODĚ | | strana 1 |
| 2 | VĚTRACÍ JEDNOTKA MARTA | | strana 1 |
| 2.1 | PODMÍNKY PROVOZU | | strana 1 |
| 2.2 | POPIS | | strana 1 |
| 2.3 | HLAVNÍ PARAMETRY | | strana 1 - 2 |
| 2.4 | BALENÍ, DOPRAVA A SKLADOVÁNÍ | | strana 2 |
| 2.5 | KONTROLA DODÁVKY | | strana 2 - 3 |
| 2.6 | VYBALENÍ | | strana 3 |
| 3 | INSTALACE | | strana 3 |
| 3.1 | MONTÁŽ DO PRACOVNÍ POLOHY | | strana 3 - 4 |
| 3.2 | PŘIPOJENÍ VZDUCHOVODŮ | | strana 4 |
| 3.3 | PŘIPOJENÍ ELEKTROINSTALACE | | strana 5 |
| 3.4 | PŘED UVEDENÍM DO PROVOZU | | strana 5 |
| 4 | NÁVOD K OBSLUZE | | strana 5 |
| 4.1 | BEZPEČNOST PROVOZU | | strana 5 |
| 4.2 | UVEDENÍ DO PROVOZU | | strana 5 |
| 4.3.1 | ZAPNUTÍ A VYPNUTÍ JEDNOTKY | | strana 5 |
| 4.3.2 | POPIS A OVLÁDÁNÍ REGULACE JEDNOTKY | | strana 6 |
| 4.3.3 | PORUCHOVÉ STAVY | | strana 6 |
| 4.4.1 | ZANESENÍ FILTRU | | strana 6 - 7 |
| 4.4.2 | JINÉ PORUCHY | | strana 7 |
| 5 | ÚDRŽBA A SERVIS | | strana 8 |
| 5.1 | BEZPEČNOSTNÍ OPATŘENÍ | | strana 8 |
| 5.2 | ÚDRŽBA A ČIŠTĚNÍ UŽIVATELEM | | strana 8 |
| 5.3 | SERVIS | | strana 8 |
| 5.4 | VYŘAZENÍ PRODUKTU Z PROVOZU | | strana 8 |
| 6 | PŘÍSLUŠENSTVÍ | | strana 8 |